

## 除菌消臭器

### MXAP-AE400

PA1676-02

## 取扱説明書

このたびは、マクセル製品をお買い上げいただき、ありがとうございます。  
ご使用前に、必ずこの取扱説明書をよくお読みのうえ、製品を正しく安全にお使いください。  
また、本書は保証書も兼ねていますので、大切に保管してください。別紙で追加情報が同梱されているときは必ずご参照ください。

### 保証書付

裏表紙にあります。

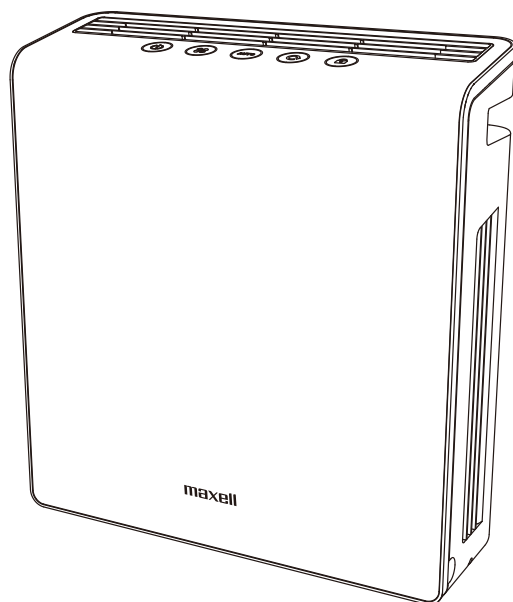

## もくじ

1	はじめに	2
2	安全上のご注意	3
3	各部のなまえ	6
4	使い方	8
5	お手入れのしかた	12
6	トラブルシューティング	13
7	仕様	14
8	保証とアフターサービス	14

この商品は海外ではご使用になれません。  
FOR USE IN JAPAN ONLY

# 同梱品の確認

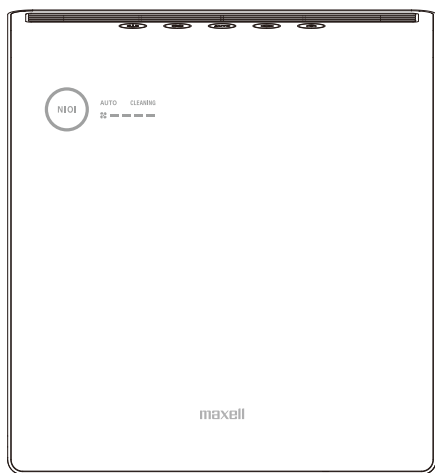

本体×1

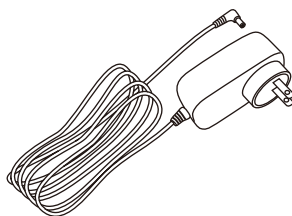

専用 AC アダプター  
× 1

保証書付  
取扱説明書  
(本書)

## 1 はじめに

### 取扱説明書をお読みになるにあたって



- この取扱説明書については、将来予告なく変更することがあります。
- 製品改良のため、予告なく外観または仕様の一部を変更することがあります。
- この取扱説明書の一部または全部を無断で複製することは、個人利用を除き禁止されています。また無断転載は固くお断りします。

### 免責事項 (保証内容については保証書面をご参照ください)

- 火災、地震、第三者による行為、その他の事故、お客様の故意または過失、誤用、その他異常な条件下での使用による損害に関して、弊社は一切責任を負いません。
- 保証書に記載されている保証がすべてであり、この保証の外は、明示の保証、黙示の保証を含め、一切保証しません。
- この取扱説明書で説明された以外の使い方によって生じた損害に関して、弊社は一切責任を負いません。
- 接続機器との組み合わせによる誤作動などから生じた損害に関して、弊社は一切責任を負いません。
- 本製品は、医療機器、原子力機器、航空宇宙機器、輸送用機器など人命に係る設備や機器、および高度な信頼性を必要とする設備、機器での使用は意図されていません。これらの設備、機器制御システムに本製品を使用し、本製品の故障により人身事故、火災事故などが発生した場合、弊社は一切責任を負いません。

## 2 安全上のご注意







安全にご使用いただくために必ずお守りください。

 <b>警告</b>	取扱いを誤った場合、使用者が死亡または重傷* <sup>1</sup> を負うことが想定される危害の程度
 <b>注意</b>	取扱いを誤った場合、使用者が軽傷* <sup>2</sup> を負うことが想定されるかまたは物的損害* <sup>3</sup> の発生が想定される危害・損害の程度

\* 1 重傷とは、失明、けが、やけど（高温・低温・化学）、感電、骨折、中毒などで後遺症が残るものおよび治療に入院・長期の通院を要するものを指します。

\* 2 軽傷とは、治療に入院や長期の通院を要さないけが、やけど、感電などを指します。

\* 3 物的損害とは、家屋・家財および家畜・ペットなどにかかわる拡大損害を指します。

絵表示の例		△記号は製品の取扱いにおいて、発火、感電、高温などに対する注意を喚起するために用いる。図の中に具体的な注意事項を意味する記号を図示する。 (例：  感電注意)
		⊘記号は製品の取扱いにおいて、その行為を禁止するために用いる。具体的な禁止事項を意味する記号を図示する。 (例：  分解禁止)
		●記号は製品の取扱いにおいて、指示に基づく行為を強制するために用いる。具体的な指示事項を意味する記号を図示する。 (例：  プラグをコンセントから抜く)

### 警告

- 換気のできない場所では使用しないでください。
- 本製品の適用空間は 10 ～ 30 畳程度となります。ご使用になる部屋の広さを確認し設置してください。適用空間以下では使用しないでください。誤った空間で使用すると、人体やペットへの危害、財産などへの損害を与える可能性があります。
- 乳幼児の手の届かないところで使用、保管してください。感電やけがの原因となります。
- 小動物がいる環境で使用の際は、小動物の様子にご注意ください。
- さびやすい品物、天然ゴムなどはオゾンに触れると劣化しやすいので、ご注意ください。
- オゾン特有のにおいが気になる方、または使用中に頭痛など体調に変化を感じた場合は、使用を中止し、換気を行なってください。また、医師に相談してください。
- 喘息などの既往症のある方は使用に際し医師に相談してください。
- 吹出し口から 30cm 以上離れてご使用ください。(吹出し口から 30cm 以内に物を置かないでください。)
- 油煙や可燃性ガス、金属質のほこりのある場所では使用しないでください。発火や発煙の原因となります。

### 警告

#### 異常・故障について

- 直ちに使用を中止し、コンセントから AC アダプターを抜く

本製品から煙、異臭、異音がする場合、水や異物が内部に入った場合はすぐに使用を中止し、AC アダプターを抜いてください。そのまま使用すると、発煙、発火、火災、感電などの原因となります。



#### 本体・AC アダプターは

- 修理、改造、分解をしない

火災、感電、けがの原因となります。



---

- 水にぬらさない

水につけたり、水をかけたりしないでください。感電や火災の原因となります。



---

- 落下時、破損時はただちに使用を中止する

そのまま使用すると、発熱、発火、感電、火災、けがの原因となります。



- 乳幼児の手の届かないところで使用・保管する

感電やけがの原因となります。

---

- 火の中に入れてない

火中に投入したり、加熱したりしないでください。火災、破裂、けがの原因となります。

- 冷蔵庫の中に入れてない

故障の原因となります。



- 電子レンジなどの加熱調理機器や高圧容器に入れてない

発煙、発熱、発火の原因となります。

---

- ぬれた手で使用しない

発熱、感電、故障などの原因となります。



---

### 本体は

- 電源は専用 AC アダプター以外からとらない

他の電源を使用すると、発熱、発火、故障、けがの原因となります。

- 吹出し口や吸気口に指や異物(金属など)を入れてない

感電やけがの原因となります。



- 吹出し口や吸気口から内部に飲料水、たばこの灰、燃えやすいものなどを入れてない

感電や火災の原因となります。

- 吹出し口や吸気口を手や物で覆わない

感電や故障の原因となります。

---

### AC アダプターは

- 指定された電源電圧以外の電圧で使用しない

感電や火災の原因となります。本製品の AC アダプターの入力電圧は AC100V～240V です。

- ゆるみのあるコンセントでは使用しない

AC アダプターを差し込んだとき、ゆるみがあるコンセントでは使用しないでください。火災や感電の原因となります。

- AC アダプターを布やカバーで覆わない

熱がこもりケースが変形し、火災や感電の原因となります。



- 傷がついた AC アダプターは使用しない

感電や火災の原因となります。

- AC アダプターはコンセント差し込み側をはずさない

構造上コンセント差し込み側が外れる様になっていますが、外さないでください。感電や火災の原因となります。

---

- AC アダプターは根元まで確実に差し込む

差し込みが不十分のまま使用すると、感電や火災の原因となります。



## 設置・使用について

- 換気のできない場所で使用しない
- 適用空間の目安より狭い空間では使用しない
- 吹出し口から 30cm 以内にものを置かない  
誤った環境で使用すると、人体やペットへの危害、財産などへの損害を与える可能性があります。
- 油煙や可燃性ガス、金属質のほこりのある場所では使用しない  
発火や発煙の原因となります。



- 湿気のある場所では使用しない  
浴室、海岸、水辺、屋外では使用しないでください。また、加湿器を過度に効かせた部屋での使用はご注意ください。火災や感電の原因となります。
- 水のかかるおそれのある場所で使用しない  
火災や感電の原因となります。



## お手入れは

- お手入れの際は必ず底面の電源スイッチを切り、AC アダプターを抜く  
感電や火災の原因となります。
- 定期的に AC アダプターのほこりを取る  
定期的にゴミやほこりを取り除いてください。  
湿気などで絶縁不良となり、火災の原因となります。
- 長期間使用しないときは、必ず AC アダプターを抜く  
絶縁劣化による感電、漏電火災の原因となります。



## ⚠ 注意

- 直接日光があたる場所や異常に温度が高くなるところに置かない  
機器表面や部品が劣化するほか、火災の原因となります。閉め切った自動車内や直射日光があたる場所、ストーブなど暖房器具の近くには置かないでください。
- 不安定な場所に置かない  
ぐらついた台の上や傾いた場所などに置かないでください。  
落ちたり倒れたりして、けがや故障の原因となります。
- 湿気やほこりの多い場所に置かない  
浴室、加湿器や調理台の近く、その他ほこりの多い場所に置かないでください。  
感電や火災の原因となります。
- テレビ、ラジオの近くに置かない  
映像の乱れや雑音が発生することがあります。
- 本製品に結露が発生した場合は、電源を入れない  
環境気温の急激な変化で、本製品内部に結露が発生する場合があります。  
結露が発生した場合は電源を入れない状態でしばらく放置してください。
- 移動させるとき、持ち運ぶときは取っ手以外は手を掛けない  
取っ手以外を持つと、製品本体が破損、転倒し、思わぬけがの原因となります。



## お手入れは

- 薬品を使用しない  
本体はベンジン、シンナー、アルコールなどで拭かないでください。また、接点復活剤を使用しないでください。外装が劣化するほか、部品が溶解するおそれがあります。



### ③ 各部のなまえ

[ 正面 ]

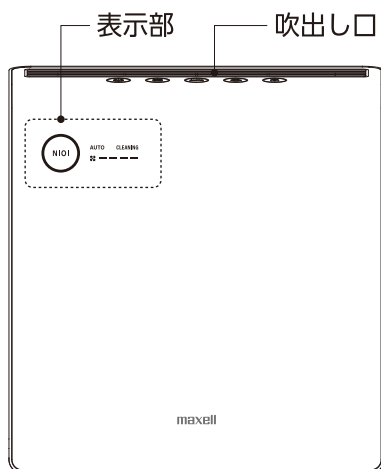

[ 表示部 ]

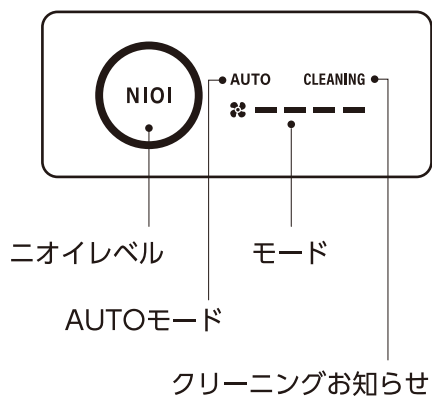

[ 上面 / 操作パネル ]

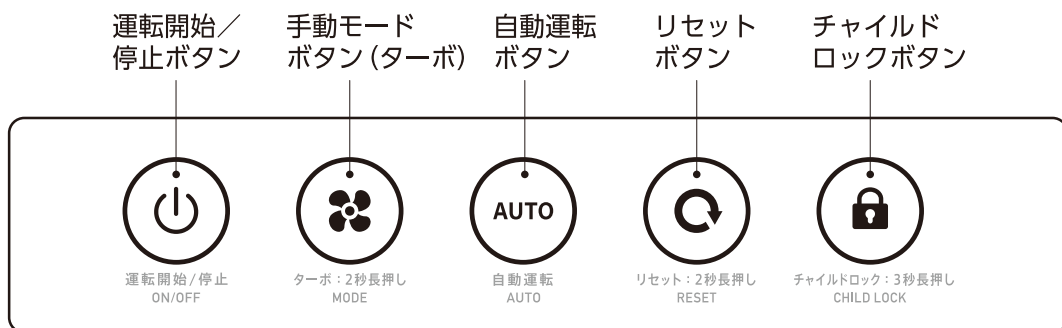

[ 側面 ]

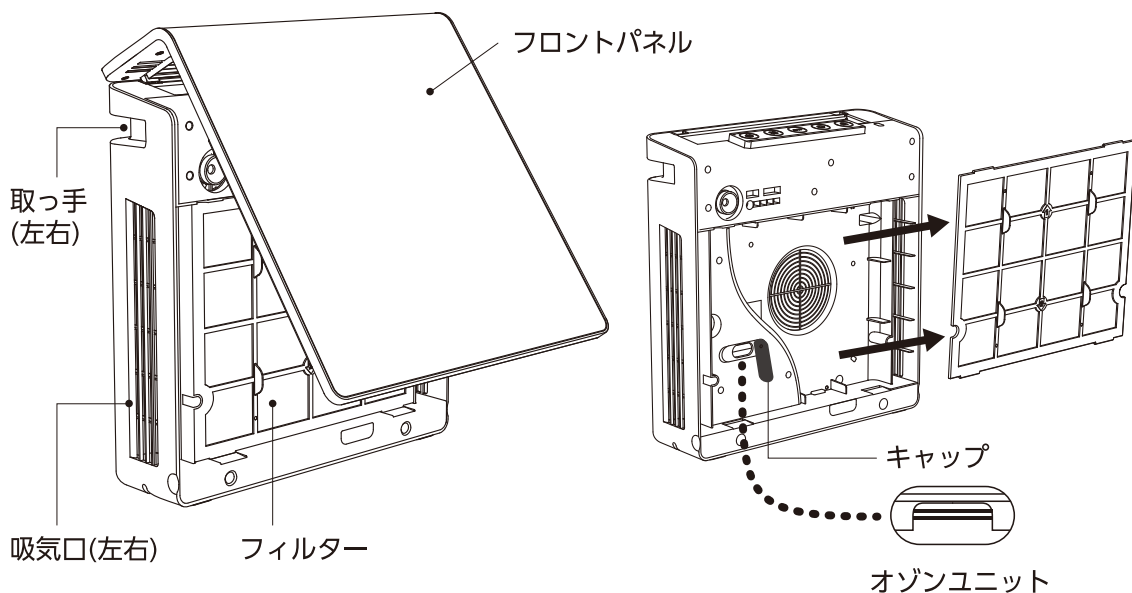

【底面】

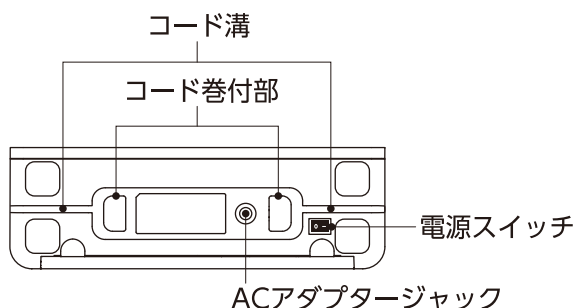

【ACアダプター】

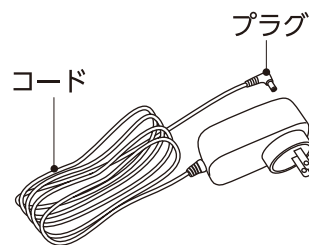

**ご注意**

AC アダプターは構造上コンセント差し込み側が外れるようになっていますが、外さないでください。感電や火災の原因となります。

**【ご使用にあたっての設置条件】**

本製品のご使用に際しては、管理者を設定し正しくお取り扱いください。

【適用空間】

モード		適用空間
手動モード	モード 1	10 畳 <sup>*1</sup>
	モード 2	20 畳 <sup>*1</sup>
	モード 3	30 畳 <sup>*1</sup>
	ターボモード	—
AUTO モード		10～30 畳 <sup>*1</sup>

- 上記の適用空間は、弊社試験結果から、空間濃度 0.05ppm (環境基本法で規定されている環境は 0.06ppm) 以下を基準に設定していますので、適用空間条件を守ってください。
- 換気のできない場所では使用しないでください。
- 上記の適用空間は、本製品 1 台での使用条件です。複数台では使用しないでください。
- 吹出し口から 30cm 以上離れてご使用ください。(吹出し口から 30cm 以内にものを置かないでください)
- オゾン特有のにおいがすることがありますが異常ではありません。まれに環境基準 0.06ppm 以下でも個人差により頭痛など体調に変化を感じる場合があります。その場合はすぐに使用を中止し換気を行なってください。(オゾン濃度と人体への影響については表 1 を参照ください)
- その他、注意事項については取扱説明書の記載を必ずご確認ください。

表 1

オゾン濃度 [ppm]	影響
0.01	敏感な人がオゾン臭を感じる
0.02	オゾン臭を感じる (やがて慣れる)
0.06	光化学オキシダントの環境基準濃度 (環境省)
0.1	強いオゾンを感じる、鼻、喉に刺激
	労働環境における許容濃度 (日本産業衛生学会)

\*日本オゾン協会 オゾンハンドブック

※ 1：弊社試験結果に基づく

建築基準法に準拠した住宅の居室における換気回数 (0.5 回 / 時間) の条件下において確認。(0.5 回 / 時間は 1 時間に部屋の容積の 1/2 の空気が入れ替わるという意味) 使用効果は、温度・湿度などの使用環境や使用時間、使用空間によって異なります。

## 4 使い方

### 【設置】

本製品の適用空間は 10 ～ 30 畳<sup>\*2</sup>程度となります。ご使用になる部屋の広さを確認し設置してください。適用空間以下では使用しないでください。

※ 2：弊社試験結果に基づく目安。効果は周囲環境や運転時間によって異なります。

### ご注意

製品本体を移動させるとき、持ち運ぶときは取っ手に確実に手を掛けてください。取っ手以外を持つと、製品本体が破損、転倒し、思わぬけがの原因になります。

### 【ニオイセンサーの動作について】

本製品に搭載されているニオイセンサーは、周囲のニオイに反応します。

AUTOモードの場合のみ、ニオイセンサーが感知したニオイレベルに応じて運転モードが4段階に自動で切り替わります。

動作	表示	ニオイレベル	備考
ウォームアップ時	ピンク(桃色) 点滅	—	運転開始後 約5分間点滅
通常運転時	ピンク(桃色) 点灯	弱	
	ブルー(水色) 点灯	中	
	イエロー(山吹色) 点灯	強	
	オレンジ(橙色) 点灯	最大	

### ご注意

ニオイセンサーの特性上、人が感じるニオイとは動作が異なる場合があります。

### 【接続方法】

1. 底面の AC アダプタージャックに専用 AC アダプターのプラグを接続してください。  
(必要に応じて、コード巻付部にコードを巻き付けてください。底面のコード溝にコードを通してください。通さない場合は本体が安定せず転倒しやすくなります。)

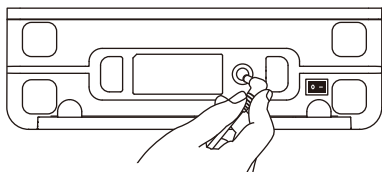

2. AC アダプターをコンセントに差し込んでください。

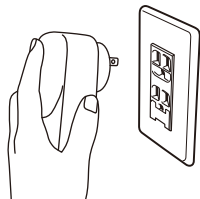

3. 底面の電源スイッチを ON にしてください。

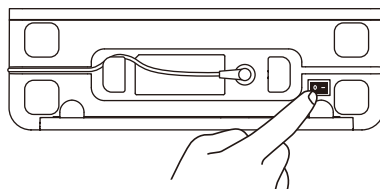



## 【操作方法】

操作パネル上の各ボタンを押した際、ボタンが反応し、運転動作が切替わる場合は「ピッ」という操作音になります。

1. 運転開始/停止ボタンを押すと手動モードボタンが点灯し、ニオイレベル表示が点滅します。ファンが回り、手動モードのモード1で運転が開始します。  
(ニオイレベル表示の点滅は約5分間繰り返します。ニオイセンサーはこのときのニオイレベルを基準とするため、周囲のニオイが少ない環境での運転開始をおすすめします。)

### 操作パネル



### 表示部

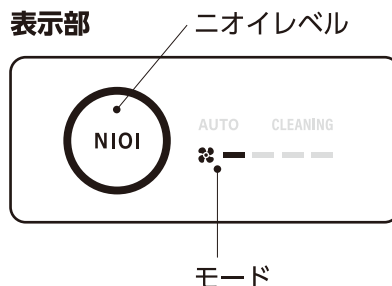

2. 手動モード：手動モードボタン点灯時  
手動モードボタンを押すごとに運転モードが切り替わります。  
(モード1→モード2→モード3→モード1→モード2→・・・)

### 操作パネル

### 手動モードボタン(ターボ)

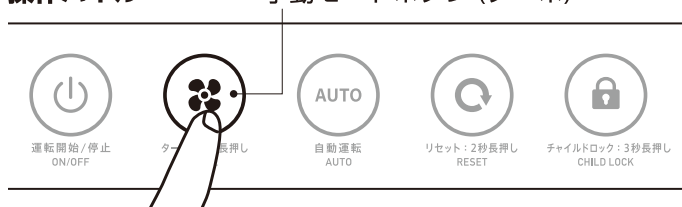

モード	表示部
モード1	■ ■ ■ ■ ■
モード2	■ ■ ■ ■ ■
モード3	■ ■ ■ ■ ■

3. ターボモード※<sup>3</sup>  
ターボモードに切替える場合は手動モードボタンを約2秒間長押しします。  
ターボモードから手動モードに切替える場合は再度手動モードボタンを長押しします。  
※3：短時間で消臭したい場合に使用します。ターボモードは約1時間動作した後、自動的に終了します。  
終了した後は、モード1に戻ります。

### 操作パネル

### 手動モードボタン(ターボ)

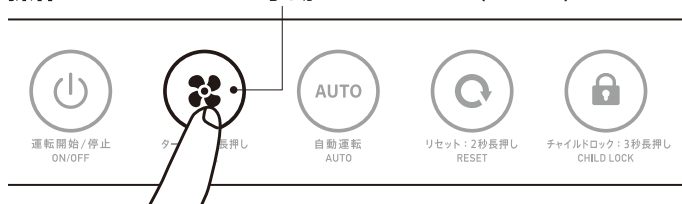

モード	表示部
ターボモード	■ ■ ■ ■ ■

4. 自動運転ボタンを押すごとに「AUTOモード」「手動モード」に切り替わります。

### 操作パネル

### 自動運転ボタン

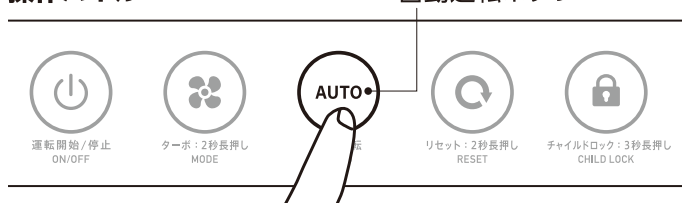

5. AUTO モード：自動運転ボタン点灯時

AUTO モード表示が点灯し、モード 1 で運転を開始します。

その後、ニオイセンサーのニオイレベルに応じて、自動でモードが切り替わります。

**操作パネル**

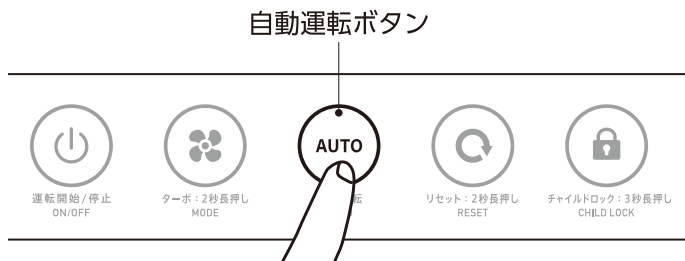

**表示部**

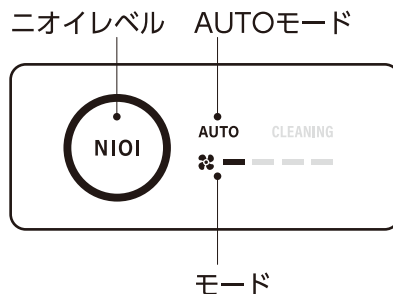

表示	ニオイレベル	モード	表示部
ピンク(桃色) 点灯	弱	モード 1	☘ — — — —
ブルー(水色) 点灯	中	モード 2	☘ — — — —
イエロー(山吹色) 点灯	強	モード 3	☘ — — — —
オレンジ(橙色) 点灯	最大	ターボモード	☘ — — — —

6. 運転を停止するときは、運転開始/停止ボタンを押してください。

運転開始/停止ボタンが消灯し運転が停止します。

※次のような場合はボタンを押しても動作しないことがあります。

- 爪で押している
- 手袋、ばんそうこうをしている
- 乾燥した指で操作している
- 他の操作ボタンに触れている
- 操作パネルにシールを貼付けている
- 操作パネルが汚れている

**ご注意**

操作パネルは静電スイッチを採用しております。  
このため、操作ボタンを押した際に複数回ボタンを押したように反応する場合があります。

**警告**

- 換気のできない場所ではご使用にならないでください。

## [その他の機能について]

### ■ 自動減灯機能

運転中にボタン操作を行わずに約5分間経過すると、点灯しているボタンおよび表示部のLEDが自動的に暗くなります。再度ボタン操作を行なうと、点灯しているボタンおよび表示部のLEDが元の明るさに戻ります。

### ■ チャイルドロック機能

運転中もしくは停止中にチャイルドロックボタンを約3秒間長押しすることにより、チャイルドロックボタンが点灯し、それ以外のボタン操作を無効にすることができます。再度チャイルドロックボタンを長押しすることにより、チャイルドロック機能を解除することができます。

#### 操作パネル



### ■ クリーニングお知らせ機能

ご使用をはじめてから約1ヶ月経過後<sup>\*4</sup>、クリーニング時期をお知らせする「クリーニングお知らせ表示」および「リセットボタン」が点灯します。

[ **5** お手入れのしかた ] をお読みになり、お手入れをしてください。

お手入れ終了後、リセットボタンを約2秒間長押ししてください。「クリーニングお知らせ表示」および「リセットボタン」が消灯し、クリーニングお知らせ機能がリセットされます。

\*4：1日24時間運転させた場合の目安

#### 操作パネル

#### リセットボタン

#### 表示部

#### クリーニングお知らせ

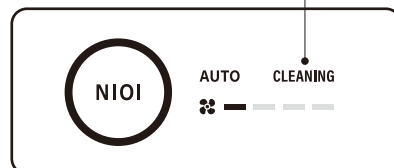

クリーニングお知らせ機能をリセットした後、約1ヶ月経過すると、再度「クリーニングお知らせ表示」および「リセットボタン」が点灯します。その際は同様に[ **5** お手入れのしかた ] をお読みになり、お手入れをしてください。

### ■ 自動停止機能 (フロントパネル取外し時)

運転中に誤ってフロントパネルをはずすと、運転を停止します。フロントパネルを再度装着することにより、運転を再開します。

### ■ 自動停止機能 (転倒時)

運転中に本体が転倒すると、運転を停止します。本体を立て直し、運転開始/停止ボタンを押すことで運転を再開します。

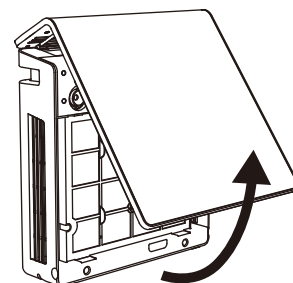

### ■ 瞬停対応機能

運転中に停電などで運転停止しても、停電から復旧した際に、自動的に停電前の運転状態で再開します。

(例：手動モードのモード2で運転中 → 停電で運転停止 → 停電復旧  
→(自動的に)手動モードのモード2で運転再開)

## 5 お手入れのしかた

### お手入れの前に

お手入れを行なう際は必ず運転を停止し、底面の電源スイッチをOFFにし、コンセントからACアダプターを抜いてください。

### 【本体】

中性洗剤や水を含ませた布で汚れを落とし、柔らかい乾いた布でふき取ってください。ベンジン、シンナー、アルコールなどは使わないでください。

### 【フィルター】

○部分(左右)に指をかけて、フロントパネルを持上げて取外します。次に本体前面のフィルターのつまみ2箇所(○部分)をつかみながら手前に引出し、取外します。掃除機、ブラシ、ハケなどを使い、ほこりを取除いてください。

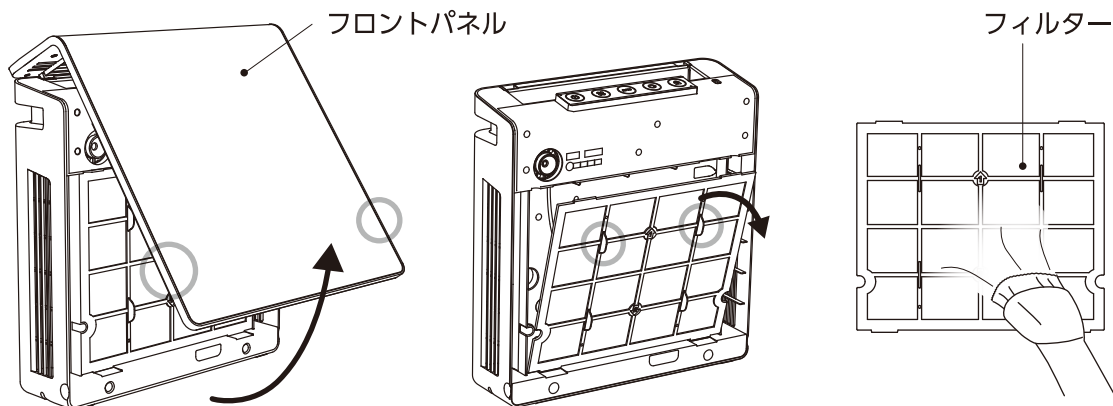

### 【オゾンユニット】

キャップを開けて、綿棒を使い、内部のオゾンユニット部をやさしく拭いてください。

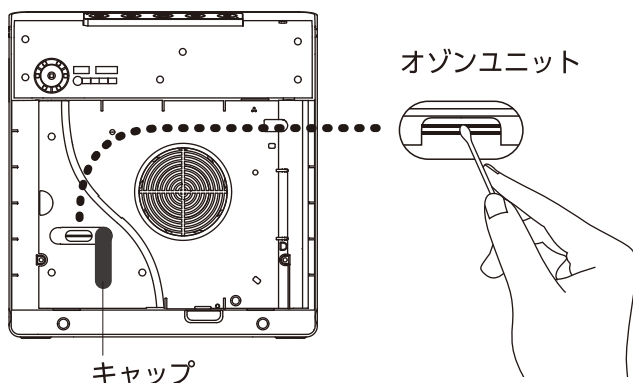

お手入れ後、キャップを元に戻します。フィルターはつまみ2箇所(○部分)をつかみ、先にフィルター下部をはめ込みます。次につまみをつかんだ状態のまま、フィルター全体をややたわませながら、本体と隙間がないようにフィルター上部をはめ込んでください。最後にフロントパネルは○部分(左右)に指をかけて、取外しとは逆の手順で装着してください。

### ご注意

- フロントパネルを装着する際に手や指などを挟まないように注意してください。
- オゾンユニットを傷つけないように注意してください。
- フィルターをやぶらないように注意してください。
- お手入れ後、キャップの閉め忘れ、およびフィルターの取付け忘れに注意してください。

## ⑥ トラブルシューティング (故障かな?と思ったら)

下記の「対処の方法」で解決しない場合は、当社営業窓口または「お客様ご相談センター」へお問い合わせください。

現象	原因	対処の方法
動作しない (運転開始/ 停止ボタンが 点灯しない)	電源が入っていない	付属の専用 AC アダプターを使用する
		AC アダプターのプラグを確実に接続する
		AC アダプターをコンセントに確実に接続する
		底面の電源スイッチを ON にする
	フロントパネルが外れている	フロントパネルを確実に装着する
	本体が倒れている	本体をまっすぐに立てる
	チャイルドロックが機能している	チャイルドロックボタンを長押しし チャイルドロック機能を解除する
操作ができない	操作パネルが汚れている	「 <b>5</b> お手入れのしかた」にしたがい、 汚れを落とす
	手袋やばんそうこうをしている	直接指で操作する
	周囲の温度、湿度、使用者の 体調が影響している	使用環境を変える 一度指を離して再度ボタンを押す もしくは違う指を使う
	他の操作ボタンに触れている	ボタンをひとつずつ押す
	チャイルドロックが機能している	チャイルドロックボタンを長押しし チャイルドロック機能を解除する
「クリーニング お知らせ表示」 が点灯している	クリーニングお知らせ機能が 働いている	「 <b>4</b> 使い方 [その他の機能について] ■クリーニングお知らせ機能」の内容に したがう
消臭効果を 感じない (オゾンのニオイ を感じない)	吹出し口もしくは吸気口を ふさいでいる	吹出し口や吸気口をふさいでいるものを 取除く
	フィルターもしくはオゾン ユニットが汚れている	「 <b>5</b> お手入れのしかた」にしたがい、 汚れを落とす
	強いニオイの発生源がある	ニオイの発生源を取除く (常に強いニオイを発するものがある場合、 消臭効果を感じないことがあります)
吹出し口 からの風が弱い	吹出し口もしくは吸気口を ふさいでいる	吹出し口や吸気口をふさいでいるものを 取除く

## 7 仕様

### [本体]

電源入力	DC24V / 1.5A
外形寸法	幅 340mm × 奥行き 110mm × 高さ 370mm (突起部含まず)
質量	約 4 kg
使用温度	0 ~ 40℃ (結露なきこと)
消費電力	最大 36W
オゾン発生量	最大 10mg/h
推奨適用空間	10 ~ 30 畳

### [専用 AC アダプター]

入力	AC100-240V 50/60Hz
出力	DC24V / 1.5A
電源コード	約 1.8m

※消臭・除菌・ウイルス除去効果については下記サイトに記載しています。  
[https://biz.maxell.com/ja/living\\_life\\_equipment/mxap-ae400.html](https://biz.maxell.com/ja/living_life_equipment/mxap-ae400.html)  
(効果は周囲環境や運転時間によって異なります。)

### ■ 廃棄するとき

本製品を廃棄する際は、各自治体の指示（地域の条例）にしたがってください。

## 8 保証とアフターサービス

### ■ 保証書

保証書はよくお読みの上、購入証明書と共に大切に保管してください。  
保証期間はご購入日から 1 年間です。

### ■ 本製品に関するお問い合わせ先

本製品に関するご質問がございましたら、下記までお問い合わせください。

**マクセル株式会社**

〒151-8527

東京都渋谷区元代々木町30-13

<http://www.maxell.co.jp>

**お客様ご相談センター**

TEL.(0570)783-137(ナビダイヤル)

FAX.(0570)025-710(ナビダイヤル)

マクセルお問い合わせ

検索